

STABILIZATOR WENTYLACJI SW

Stabilizator wentylacji jest to rodzaj przepustnicy, która zapobiega nadmiernej wentylacji pomieszczenia. Każdy Stabilier ma podaną wydajność, która określa jak dużo powietrza urządzenie może przepuścić. Zwiększanie się przepływu powyżej tej wartości powoduje stopniowe przymyknięcie przepustnicy, a co za tym idzie zmniejszenie powierzchni czynnej urządzenia i utrzymanie wypływu powietrza na pożądanym poziomie. Stabilier działa automatycznie, bezszmerowo i nie potrzebuje energii elektrycznej. Może być stosowany we wszystkich rodzajach wentylacji, niezależnie od materiału wykorzystanego do budowy pionów wentylacyjnych. Należy jedynie pamiętać, że musi być zamontowany w pozycji pionowej.

Stabilizator typu SW jest to podstawowa wersja urządzenia, przeznaczona do montażu w otworach o przekroju prostokątnym. Nie posiada osłony, więc Klient sam decyduje jaką kratką wentylacyjną go zasłoni. Występuje w dwóch rozmiarach pasujących do typowych otworów wentylacji grawitacyjnej, dlatego doskonale sprawdza się przy wszelkich modernizacjach.

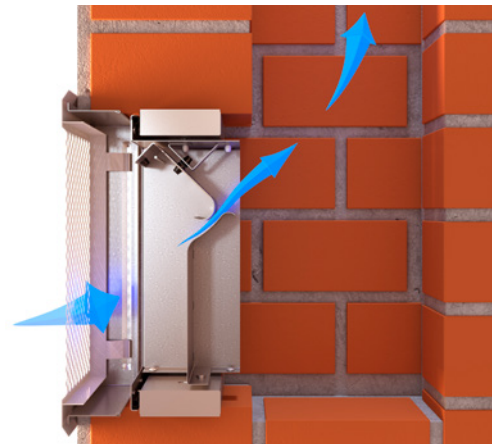

STABILIZATOR WENTYLACJI SW1

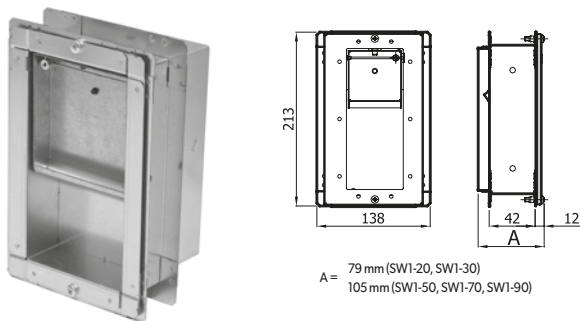

SW1 ...

limit przepływu (20, 30, 50, 70, 90)
stabilizator wentylacji wersja 1

STABILIZATOR WENTYLACJI SW2

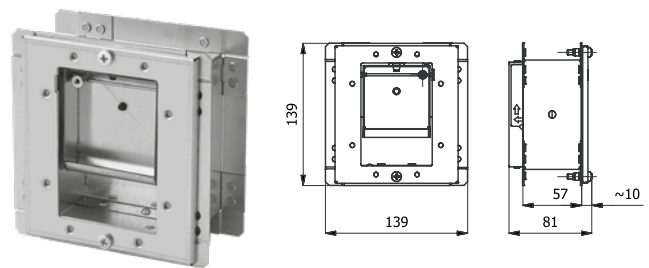

SW2 ...

limit przepływu (20, 30, 50, 70)
stabilizator wentylacji wersja 2

Dobór wydajności stabiliera:

Rodzaj pomieszczenia	Wydajność stabiliera [m ³ /h]
· Pokoje mieszkalne i sypialne (na 1 osobę)	20
· Kuchnia z oknem zewnętrznym z elektryczną kuchenką (mieszkanie dla 1 lub 2 osób)	30
· Ustęp oddzielny	
· Pokoje mieszkalne i sypialne (na 2 osoby)	
· Kuchnia z oknem zewnętrznym z kuchenką elektryczną (mieszkanie dla 3 osób)	50
· Kuchnia bez okna zewnętrznego lub węgła, kuchnia z kuchenką elektryczną	
· Łazienka z ustępem lub bez	
· Kuchnia z oknem zewnętrznym z kuchenką gazową lub węglową	70
· Pokoje mieszkalne i sypialne (na 3 osoby)	
· Pokoje mieszkalne i sypialne (na 4 osoby)	90

Przeznaczenie elementu	W	W - przewody wentylacyjne
Materiał	OC	OC-bl. ocynkowana

Charakterystyki przepływu:

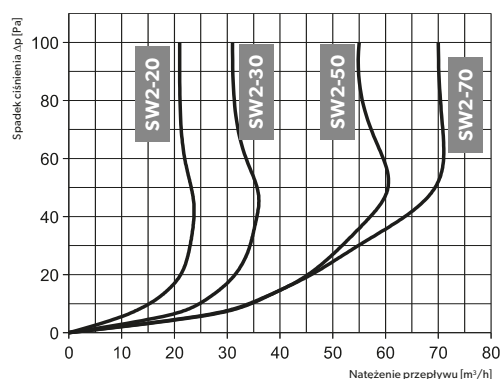
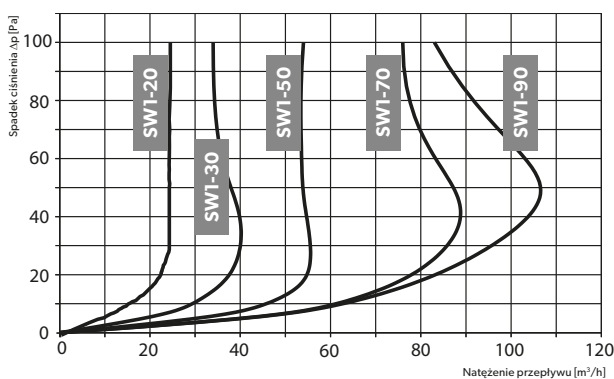

STABILIZATOR WENTYLACJI Z KRÓĆCEM KSW1, KSW2

Stabilizator typu KSW jest przeznaczony do instalacji rurowych o małych średnicach. Jest wyposażony w króciec przyłączeniowy i osłonę w kolorze białym, która zastępuje kratkę wentylacyjną. Króciec przyłączeniowy umożliwia łatwą instalację klapy przeciwpożarowej, w przypadku, gdy zachodzi konieczność jej zastosowania.

Seria KSW to zestaw dedykowany do montażu na przewodach rurowych. Składają się na niego: stabiler, króciec z wylotem oraz osłona zastępująca kratkę wentylacyjną. Budowa wlotu kasety zapewnia także łatwą instalację klapy przeciwpożarowej, w przypadku gdy zachodzi konieczność jej zastosowania.

Przeznaczenie elementu	W	W - przewody wentylacyjne
Materiał	OC	OC - bl. ocynkowana

STABILIZATOR WENTYLACJI Z KRÓĆCEM KSW1

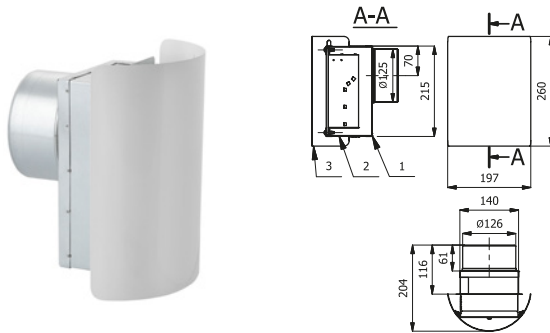

KSW1 x - ML - B

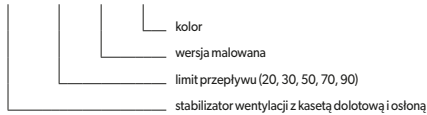

STABILIZATOR WENTYLACJI Z KRÓĆCEM KSW2

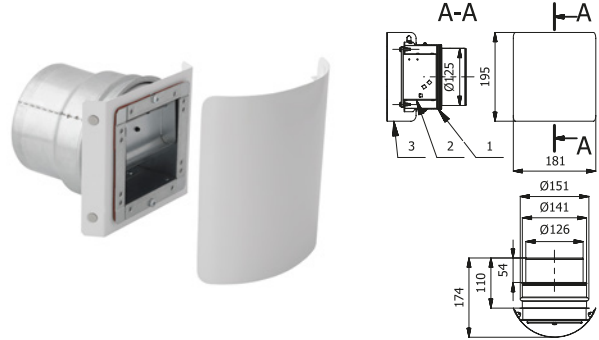

KSW2 x - ML - B

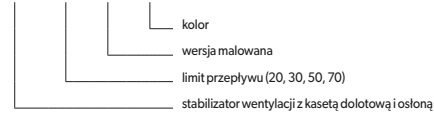

Charakterystyki przepływu:

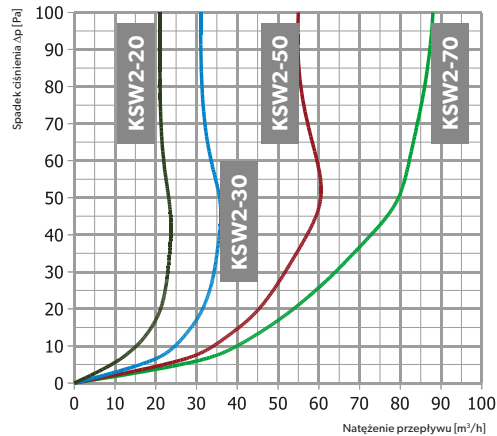
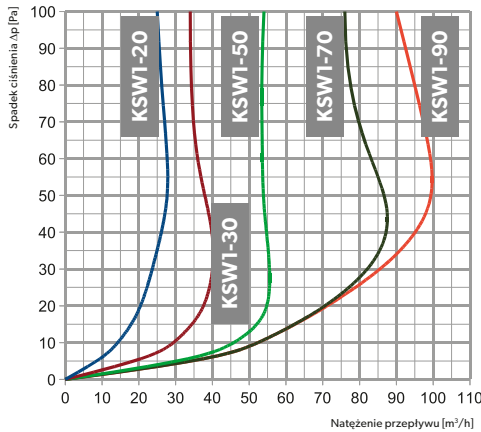

Wykres strat ciśnienia stabilizatorów w zależności od natężenia przepływającego powietrza.

STABILIZATOR WENTYLACJI Z OSŁONĄ CSW

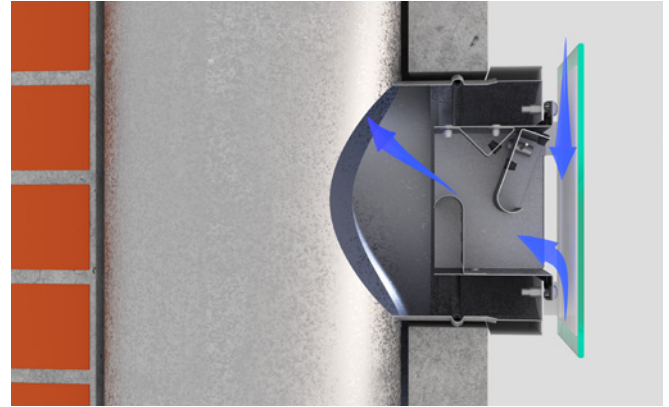

Stabilizatory wentylacji typu CSW to funkcjonalność połączona z nowoczesnym, minimalistycznym wzornictwem. Stabilery w tej wersji umożliwiają prosty montaż jednego z kilku estetycznych zestawów płyt ściennych i czoł, które będą doskonale komponować się z wnętrzem każdego pomieszczenia. Płyty ścienne montowane są do Stabilera za pomocą dołączanych śrub, a wymienne, dekoracyjne czoła, mocowane do płyty za pomocą zawieszek.

Dostępne są następujące wersje zestawów dekoracyjnych Stabilera:

- płyta i czoło w kolorze białym, czarnym
- płyta chrom i czoło ze stali nierdzewnej szczotkowanej
- płyta chrom i czoło w formie żaluzji ze stali nierdzewnej
- płyta chrom i czoło szklane (białe nieprzezroczyste)
- płyta chrom i czoło przygotowane pod tynk (do pomalowania w kolorze ściany)

CSW1 - ... - a

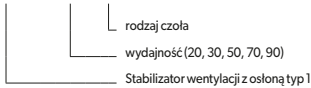

CSW2 - ... - a

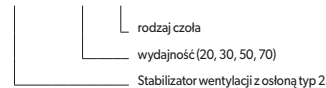

Wersja	Wymiar montażowy		Wydajność [m³/h] dla ρ = 10 Pa				
	przewód mурowy [mm]	przewód stalowy [mm]	20	30	50	70	90
CSW1-...	140x210	≤ ø 140	x	x	x	x	x
CSW2-...	140x140	≤ ø 140	x	x	x	x	

Przeznaczenie	W	W	W	W	W - przewody wentylacyjne
	Rodzaj czoła	-	-	-	-
STYL-1-ML.CZ		-	-	-	STYL-1-ML.CZ - blacha czarna malowana proszkowo na kolor czarny
STYL-1-ML.B		-	-	-	STYL-1-ML.B - blacha czarna malowana proszkowo na kolor biały
STYL-3-ML.CZ		-	-	-	STYL-3-ML.CZ - blacha czarna malowana proszkowo na kolor czarny
STYL-3-ML.B		-	-	-	STYL-3-ML.B - blacha czarna malowana proszkowo na kolor biały
-		SZ	-	-	SZ - szkło (białe)
-		-	Z-CH	-	Z-CH - żaluzja ze stali nierdzewnej
-		-	-	G	G - przygotowane pod tynk (do pomalowania)

Charakterystyki przepływu:

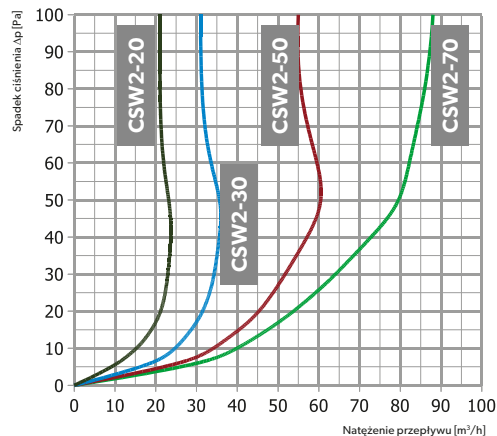
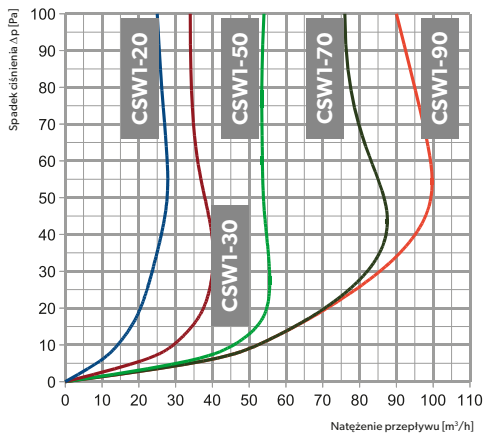

Wykres strat ciśnienia stabilizatorów w zależności od natężenia przepływającego powietrza.

STABILIZATOR - WERSJE:

1. Stabilizator CSW1...-STYL-1-ML. ...

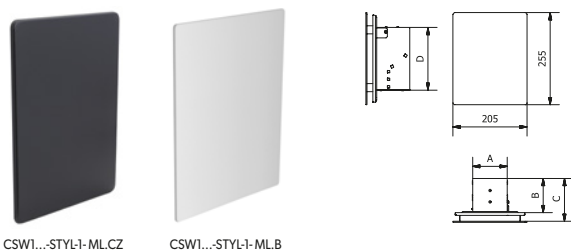

2. Stabilizator CSW2...-STYL-1-ML. ...

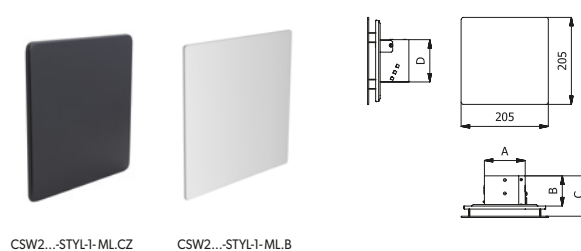

3. Stabilizator CSW1...-STYL-3-ML. ...

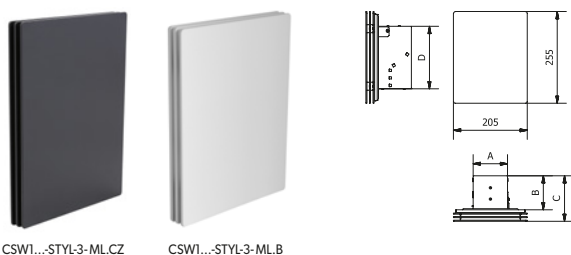

4. Stabilizator CSW2...-STYL-3-ML. ...

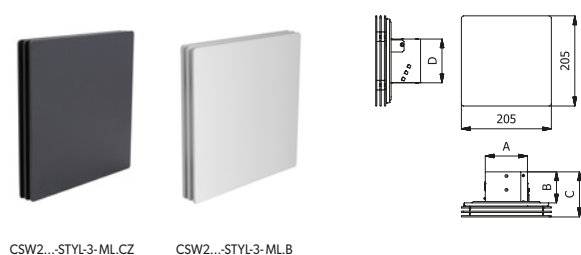

5. Stabilizator CSW1...-G

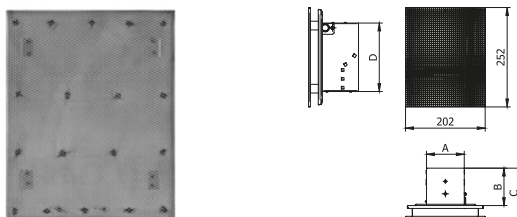

6. Stabilizator CSW2...-G

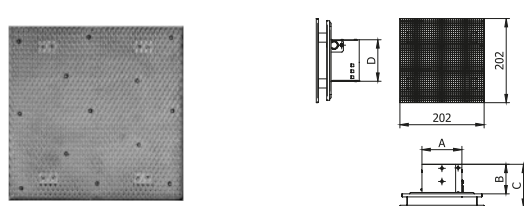

7. Stabilizator CSW1...-SZ

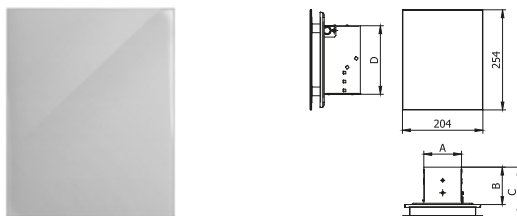

8. Stabilizator CSW2...-SZ

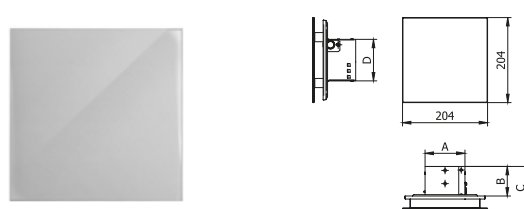

9. Stabilizator CSW1...-Z-CH

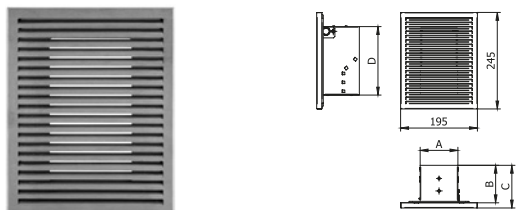

10. Stabilizator CSW2...-Z-CH

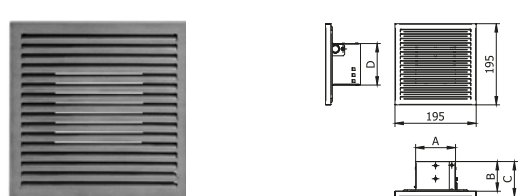

Zestawienie wymiarów:

Lp	Wersja	A	B	C	D
1	CSW1-90-STYL-1-ML....	96	95	122	174
2	CSW1-70-STYL-1-ML....	96	95	122	174
3	CSW1-50-STYL-1-ML....	96	95	122	174
4	CSW1-30-STYL-1-ML....	70	70	97	174
5	CSW1-20-STYL-1-ML....	35	70	97	174
6	CSW1-90-STYL-3-ML....	96	95	127	174
7	CSW1-70-STYL-3-ML....	96	95	127	174
8	CSW1-50-STYL-3-ML....	96	95	127	174
9	CSW1-30-STYL-3-ML....	70	70	102	174
10	CSW1-20-STYL-3-ML....	35	70	102	174
11	CSW1-70-G	96	95	127	174
12	CSW1-50-G	96	95	127	174
13	CSW1-30-G	70	70	103	174
14	CSW1-20-G	35	70	103	174
15	CSW1-70-SZ	96	95	127	174
16	CSW1-50-SZ	96	95	127	174
17	CSW1-30-SZ	70	70	103	174
18	CSW1-20-SZ	35	70	103	174
19	CSW1-70-Z-CH	96	95	108	174
20	CSW1-50-Z-CH	96	95	108	174
21	CSW1-30-Z-CH	70	71	84	174
22	CSW1-20-Z-CH	35	71	84	174

Lp	Wersja	A	B	C	D
1	CSW2-70-STYL-1-ML....	96	71	98	100
2	CSW2-50-STYL-1-ML....	96	71	98	100
3	CSW2-30-STYL-1-ML....	70	70	97	102
4	CSW2-20-STYL-1-ML....	35	70	97	102
5	CSW2-70-STYL-3-ML....	96	71	103	100
6	CSW2-50-STYL-3-ML....	96	71	103	100
7	CSW2-30-STYL-3-ML....	70	70	102	102
8	CSW2-20-STYL-3-ML....	35	70	102	102
9	CSW2-70-G	96	71	103	100
10	CSW2-50-G	96	71	103	100
11	CSW2-30-G	70	70	103	102
12	CSW2-20-G	35	70	103	102
13	CSW2-70-SZ	96	71	104	100
14	CSW2-50-SZ	96	71	104	100
15	CSW2-30-SZ	70	70	104	102
16	CSW2-20-SZ	35	70	104	102
17	CSW2-70-Z-CH	96	71	84	100
18	CSW2-50-Z-CH	96	71	84	100
19	CSW2-30-Z-CH	70	71	84	102
20	CSW2-20-Z-CH	35	71	84	102